

МЫ ПОДНИМАЕМСЯ ВМЕСТЕ

Elevator

ALOMEX

Ascending Together

www.alamex.com.tr



HOME LIFT | 2024
КАТАЛОГ



THE ELLIES 2022

Best Supplier – Parts
Headquarters: Bloomfield,
Connecticut
Runner up: Alamex
Headquarters: Mexico City

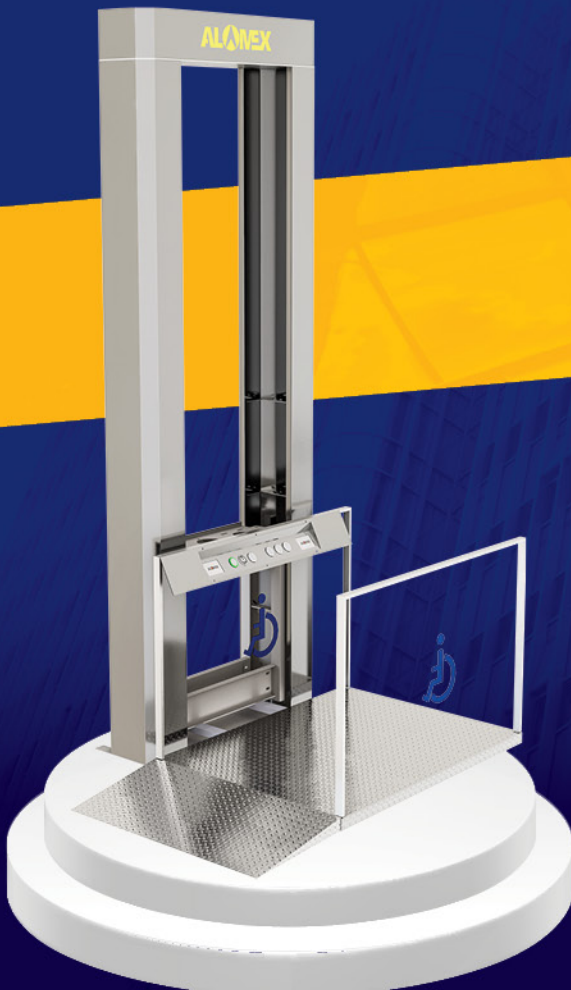

Мы молодая и динамичная компания, мы начали свою деятельность в Латинской Америке в 2011 году и имеем более чем 20-летний опыт работы. В Alamex мы разрабатываем высококачественные подъемные решения с использованием передовых инноваций.

Alamex — компания, специализирующаяся на проектировании, разработке, производстве, распространении, установке и обслуживании высокотехнологичных подъемных решений. Мы производим все типы лифтовых систем, включая пассажирские лифты, бытовые лифты, платформенные лифты, кухонные лифты, строительные лифты, грузовые лифты и многое другое.

Мы экспортируем в более чем 55 стран Европы, Северной Америки, Южной Америки, Африки, Азии и Австралии.

Вся наша продукция производится в соответствии с последними европейскими стандартами безопасности и качества, что гарантирует высокую долговечность при минимальном обслуживании.



Лифтовые системы

- Пассажирский лифт
- Домашний лифт
- Платформенный лифт
- Служебный лифт (официант)
- Грузовой лифт



Парковочные системы

- Автомобильная подъемная платформа
- Автомобильный стек
- Автоматизированные парковочные системы



Эскалаторы и движущиеся дорожки

- Эскалаторы
- Движущиеся дорожки



20

ЛЕТНИЙ
ОПЫТ РАБОТЫ

ПОЧЕМУ ВЫБРАЛИ НАС



Поднятие решений от концептуализации и проектирования до указать установку и обслуживание.



Национальные и международные сертификаты соответствия новейшим стандартам безопасности и качества.



Круглосуточная поддержка клиентов на 6 языках.



МЕЖДУНАРОДНОЕ ПРИСУТВИЕ



Благодаря нашей профессиональной команде мы смогли улучшить качество нашей продукции и разработать новые технологии до такой степени, что мы стали известны во всем мире благодаря нашим уникальным продуктам и услугам.

Наш экспорт распространяется на международный уровень, в настоящее время в более чем 55 стран на 5 континентах по всему миру.

Мы также предоставляем круглосуточную поддержку клиентов 7 дней в неделю на 6 языках.



Барбадос
Канада
Коста-Рика
Гватемала
Мексика
Панама
Сальвадор
США

Колумбия
Парагвай

Алжир
Египет
Эфиопия
Кения
Ливия
Мавритания
Марокко
Мозамбик
Тунис
Занзибар

Беларусь
Дания
Греция
Италия
Нидерланды
Румыния
Россия
Словакия
Украина

Армения
Бахрейн
Дубай
Азербайджан
Грузия
Ирак
Иордания
Казахстан
Кувейт
Ливан
Оман
Палестина
Филиппины
Катар
Саудовская
Аравия
Сирия
Туркменистан

Австралия

ДОМАШНИЙ
ЛИФТ

ПОДНИМАЕМСЯ
ВМЕСТЕ

ГИДРАВЛИЧЕСКИЙ ЛИФТ

Подходит для использования на промышленных объектах и складах. Гибкость размеров и мощностей позволяет адаптировать его к любым особым требованиям.

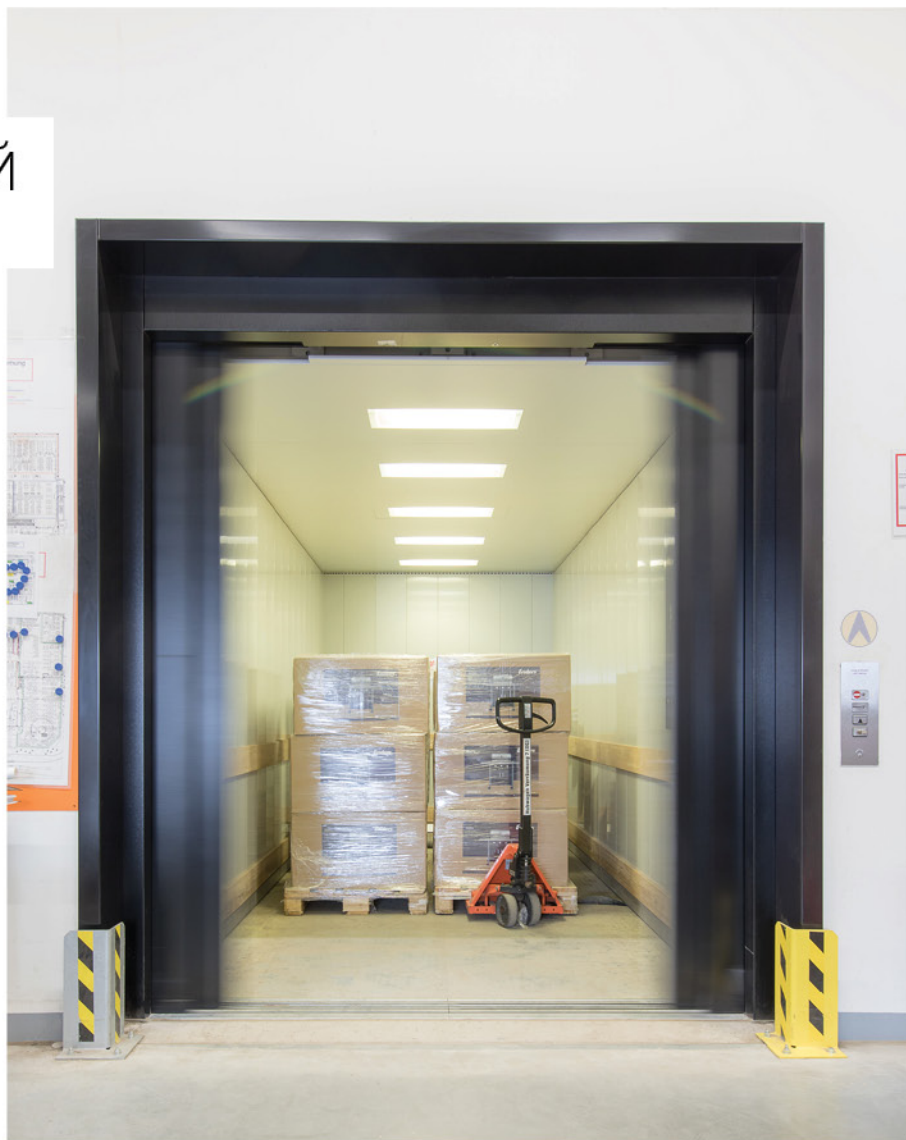
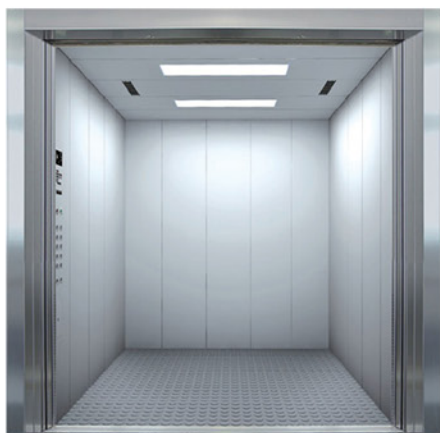

Изготовлено в соответствии с директивой по машинному оборудованию 2006/42/ЕС и EN-81.



Предварительно собран в жесткую стальную конструкцию.



Доступен с платформой, полукабина или полная кабина



Минимальные требования в плане глубины и машинное отделение.



Грузоподъемность
От 200 до 5000 кг



Максимум
скорость 0,6 м/с

ГИДРАВЛИЧЕСКИЙ ЛИФТ ПЛАТФОРМА ЛИФТ

В Alamex мы представляем новое подъемное решение для ограниченных пространств, где размеры некоторых архитектурных В пространстве невозможно разместить обычный лифт, что обеспечивает гибкость и простоту установки домашнего лифта.

Большим преимуществом домашнего лифта является то, что он оптимизирует доступное пространство в новых или существующих зданиях, имеет минимальное потребление электроэнергии, авангардный дизайн и простоту установки.



Минимальные требования к глубине шахты и машинному помещению.



Грузоподъемность от 200 до 5000 кг.



Максимальная скорость 0,6 м/с



Изготовлено в соответствии с директивой по машинному оборудованию 2006/42/ЕС и EN-81.



Предварительно собран в жесткую стальную конструкцию.



Доступен с платформой, полукабиной или полной кабиной.



ДУПЛЕКСНАЯ ВИЛЛАЛИФТ



Простая и беспроблемная установка в любом месте, так как не требуется яма.

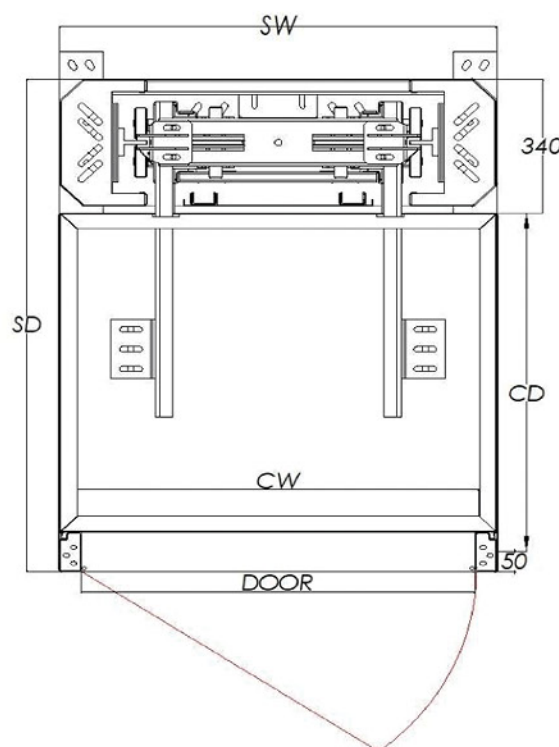

ОБЪЯСНЕНИЕ

- Это компактный продукт
- Не требует существенных конструктивных изменений в месте установки.
- Ваш дом, офис и т. д. Может быть установлен где угодно.
- Благодаря чувствительным датчикам на полу и потолке кабины, пространство не сужается.
- При отключении электроэнергии он автоматически опускается на первый этаж вместе с системой ИБП.
- Система голосового оповещения оповещает о движении кабины





ТЕХНИЧЕСКИЕ ХАРАКТЕРИСТИКИ

ЛИФТА ДЛЯ ДУПЛЕКСНОЙ ВИЛЛЫ

КОЛИЧЕСТВО ОСТАНОВОК	V2 До 5 остановок.
ВЫСОТА ПОДЪЕМА	Максимальный высота подъема 15мт
СИСТЕМА ПРИВОДА	Гидравлический, Винтовой
ГРУЗОПОДЪЕМНОСТЬ:	Мак. 400 кг
СКОРОСТЬ	0,15 м/с
МАТЕРИАЛ ДК/ДШ	Нерж. Сталь, Окраса Ral
СРЕДСТВА БЕЗОПАСНОСТИ	Парашютный тормоз
ДВЕРНОЕ	стекло, окраска RAL, т.автомат, у.автомат.
ГЛУБИНА ПРИЯМКА	Мин 50 мм
ИНТЕРКОМ	связь
СИСТЕМА ГОЛОСОВОГО ОБЪЯВЛЕНИЯ с	выбором желаемого языка
АВАРИЙНО-СПАСАТЕЛЬНЫЙ	USP Спасательный ручной клапан
ВАРИАНТ ЭЛЕКТРОПИТАНИЯ	Однофазный 220–230 В Трехфазный 380–400 В



ДУПЛЕКСНАЯ ВИЛЛА ЛИФТ

ДВЕРЬ	SD	SW	CD	CW	КОЛИЧЕСТВО ЧЕЛОВЕК	ГРУЗОПОДЪЁМНОСТЬ
600 мм	990 мм	700 мм	600 мм	600 мм	1 человек	150 кг
650 мм	1040 мм	750 мм	650 мм	650 мм	2 человека	180 кг
700 мм	1090 мм	800 мм	700 мм	700 мм	2 человека	220 кг
750 мм	1140 мм	850 мм	750 мм	750 мм	3 человека	250 кг
800 мм	1190 мм	900 мм	800 мм	800 мм	3 человека	300 кг
850 мм	1240 мм	950 мм	850 мм	850 мм	4 человека	300 кг
900 мм	1290 мм	1000 мм	900 мм	900 мм	4 человека	400 кг

ЦВЕТ КОНСТРУКЦИИ ЛИФТА



RAL 7012



RAL 7016



RAL 7032



RAL 7035

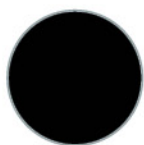

RAL 9005



RAL 9016

ВАРИАНТЫ ЦВЕТА СТЕКЛА



Прозрачное стекло



Синее стекло



Дымовое стекло



Бронзовое Стекло

ТИП КОНСТРУКЦИИ ЛИФТА

Краска RAL

ТИП ДВЕРИ

- Автоматическая дверь с круглыми направляющими
- Телескопическая дверь
- Ручная дверь

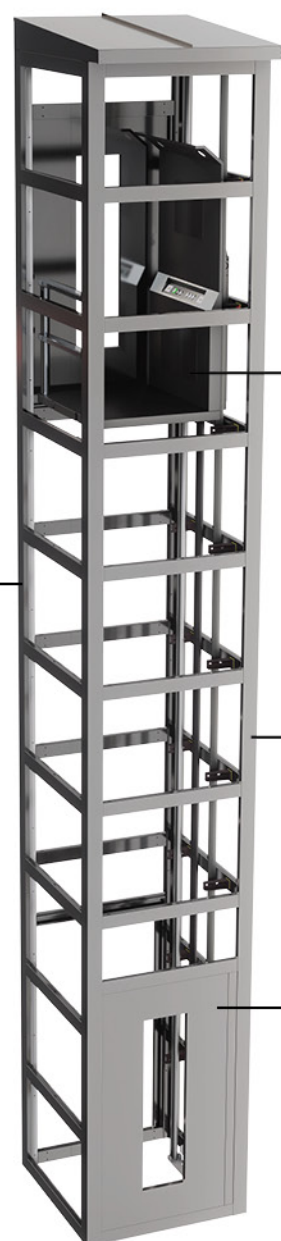

ПЛАТФОРМА ЗАКРЫТОГО ТИПА КАБИНА ЛИФТ ДЛЯ ИНВАЛИДОВ



Простая и беспрoблемная установка в
любая территория,
так как не требует ямы

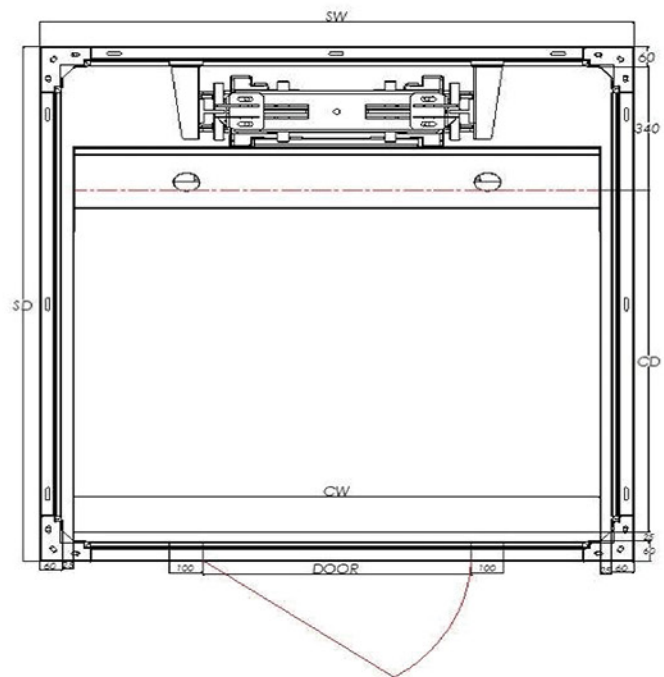

ОБЪЯСНЕНИЕ

- Имеет широкую место использования.
- Он производится в соответствии со стандартами 2006/42/ЕС и поставляется на рынок со знаком CE.
- Система привода может быть выполнена с использованием гидравлического или червячного вала.
- Его можно безопасно и надежно использовать внутри и снаружи помещения.
- Поскольку для него не требуется колодец, его легко и без проблем установить в любом месте.
- Никаких серьезных структурных изменений не требуется.
- Может использоваться на открытых и закрытых площадках.
- Предлагает автоматические и полуавтоматические варианты дверей.

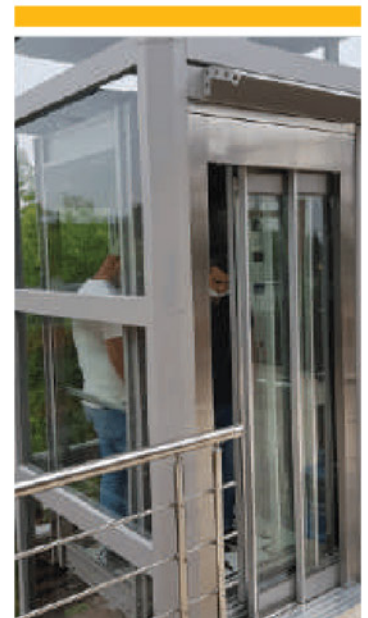



ТЕХНИЧЕСКИЕ ХАРАКТЕРИСТИКИ

ПЛАТФОРМА ЗАКРЫТОГО ТИПА-КАБИНА ЛИФТ ДЛЯ ИНВАЛИДОВ

КОЛИЧЕСТВО ОСТАНОВОК	V2 До 5 остановок.
ВЫСОТА ПОДЪЕМА	Максимальный высота подъема 15мт
СИСТЕМА ПРИВОДА	Гидравлический, Винтовой
ГРУЗОПОДЪЕМНОСТЬ	Мак. 500 кг
СКОРОСТЬ	0,15-0,30 м/с
МАТЕРИАЛ ДК/ДШ	Нерж. Сталь, Окраса Ral
СРЕДСТВА БЕЗОПАСНОСТИ	Парашютный тормоз
ДВЕРНОЕ	стекло, окраска RAL, т.автомат, у.автомат.
ГЛУБИНА ПРИЯМКА	Мин 50 мм
ИНТЕРКОМ	связь
СИСТЕМА ГОЛОСОВОГО ОБЪЯВЛЕНИЯ с	выбором желаемого языка
АВАРИЙНО-СПАСАТЕЛЬНЫЙ	USP Спасательный ручной клапан
ВАРИАНТ ЭЛЕКТРОПИТАНИЯ	Однофазный 220-230 В Трехфазный 380-400 В



ПЛАТФОРМА ЗАКРЫТОГО ТИПА КАБИНА ЛИФТ ДЛЯ ИНВАЛИДОВ

Дверь	SD	SW	CD	CW	КАЛИЧЕСТВО ЧЕЛОВЕК	ГРУЗОПОДЪЕМНОСТ
600 мм	1290 мм	970 мм	800 мм	800 мм	3 человек	225 кг
700 мм	1390 мм	1070 мм	900 мм	900 мм	4 человек	320 кг
800 мм	1490 мм	1170 мм	1000 мм	1000 мм	5 человек	375 кг
900 мм	1590 мм	1270 мм	1100 мм	1100 мм	6 человек	450 кг

ЦВЕТ КОНСТРУКЦИИ ЛИФТА



RAL 7012



RAL 7016



RAL 7032



RAL 7035



RAL 9005



RAL 9016



ТИП КОНСТРУКЦИИ ЛИФТА

Краска RAL

ВАРИАНТЫ ЦВЕТА СТЕКЛА



Прозрачное стекло



Синее стекло



Дымовое стекло



Бронзовое Стекло

ТИП ДВЕРИ

- Автоматическая дверь с круглыми направляющими
- Телескопическая дверь
- Ручная дверь

ПЛАТФОРМА ОТКРЫТОГО ТИПА ДЛЯ ИНВАЛИДОВ



Пользователь и окружающая среда
безопасность поддерживается на
самом высоком уровне

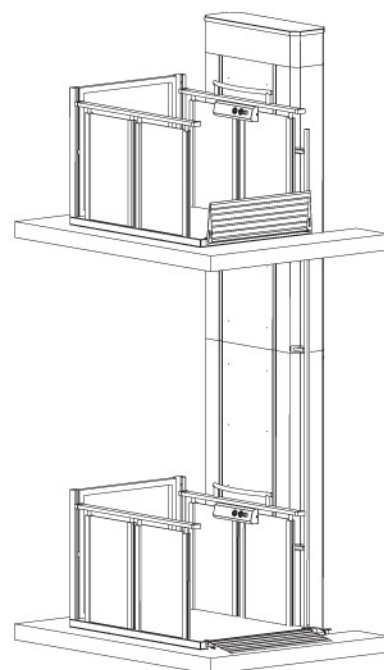
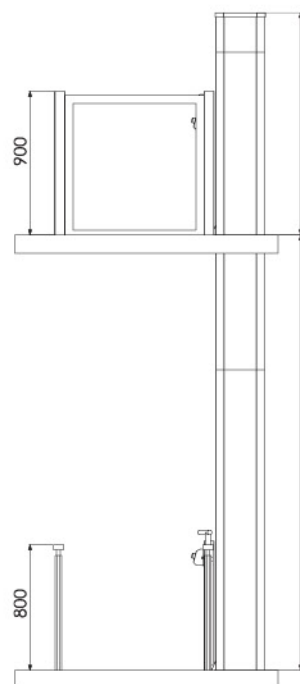
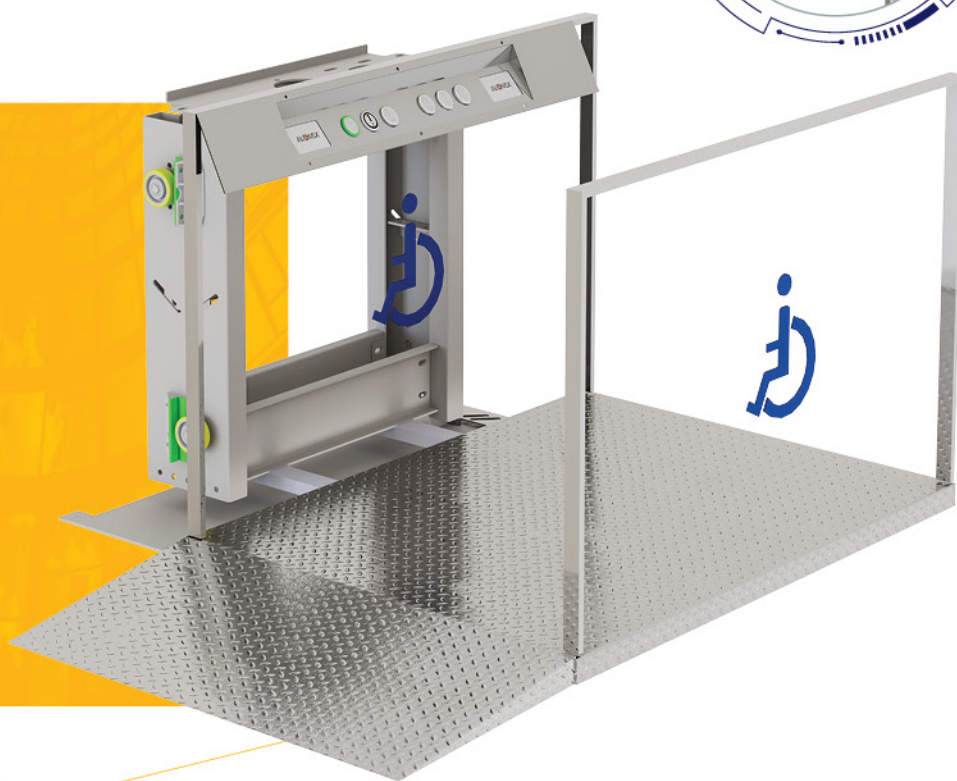

ОБЪЯСНЕНИЕ

- Это стильная модель с двусторонними несущими стойками, в которой большое значение придается безопасности.
- Его можно безопасно использовать внутри и снаружи помещения.
- Внешнее покрытие выполнено из нержавеющей стали.
- Не требует колодца.





ТЕХНИЧЕСКИЕ ХАРАКТЕРИСТИКИ

Дверь	SD	SW	CD	CW	ГРУЗОПОДЪЁМНОСТ
800 мм	1200 мм	1290 мм	1200 мм	800 мм	300 кг
850 мм	1200 мм	1340 мм	1250 мм	800 мм	300 кг
900 мм	1400 мм	1540 мм	1300 мм	900 мм	300 кг

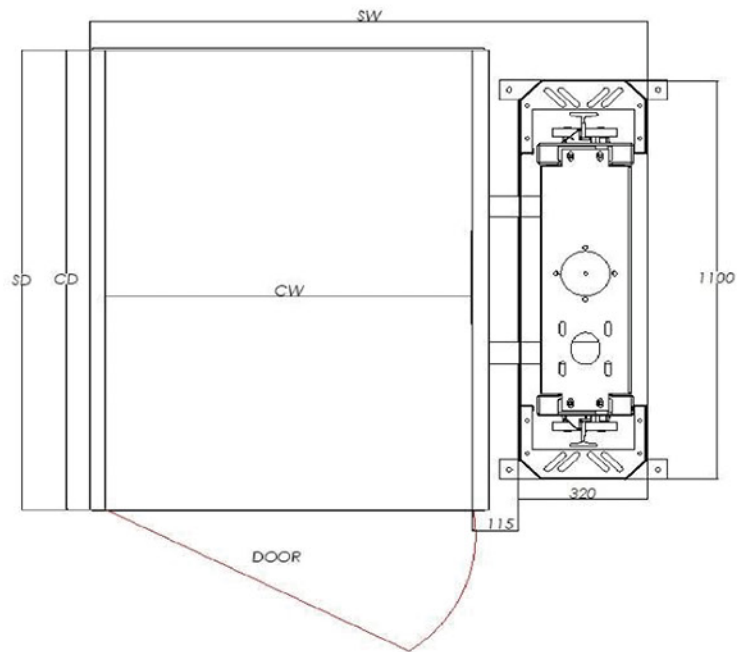

ПЛАТФОРМА ОТКРЫТОГО ТИПА **ДЛЯ ИНВАЛИДОВ**

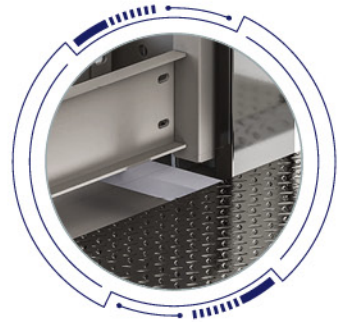
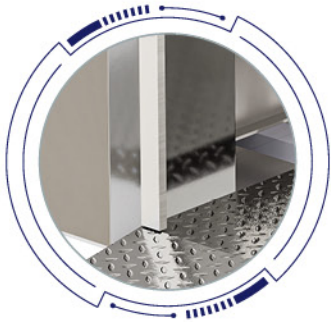

ЦВЕТ КОНСТРУКЦИИ ЛИФТА



RAL 7012



RAL 7016



RAL 7032



RAL 7035



RAL 9005



RAL 9016

ВАРИАНТЫ ЦВЕТА СТЕКЛА



Прозрачное стекло



Синее стекло



Дымовое стекло



Бронзовое Стекло

ТИП КОНСТРУКЦИИ ЛИФТА

Краска RAL

ТИП ДВЕРИ

Автоматическая дверь с
круглыми направляющими
Телескопическая дверь
Ручная дверь



ТЯГОВЫЙ ЛИФТ **СЕРВИСНЫЙ ЛИФТ**

Это небольшой служебный тяговый лифт с машинным помещением или без него для небольших мощностей. Он подходит для работы в сфере обслуживания, например, в библиотеках, ресторанах, гостиницах, универсамах или жилых домах.

СЕРВИСНЫЙ ЛИФТ ГИЛЬТИННАЯ ДВЕРЬНЫЙ



Изготовлено в соответствии с директивой по машинному оборудованию 2006/42/ЕС и EN-81.



Вместимость от 100 до 300 кг.



Проехать до 30 метров (примерно 10-15 остановок).
Вместимость: 300 кг.



Плавная и тихая работа.
Быстрая и простая установка.



Минимальное пространство машинного помещения. Нет необходимости в яме.

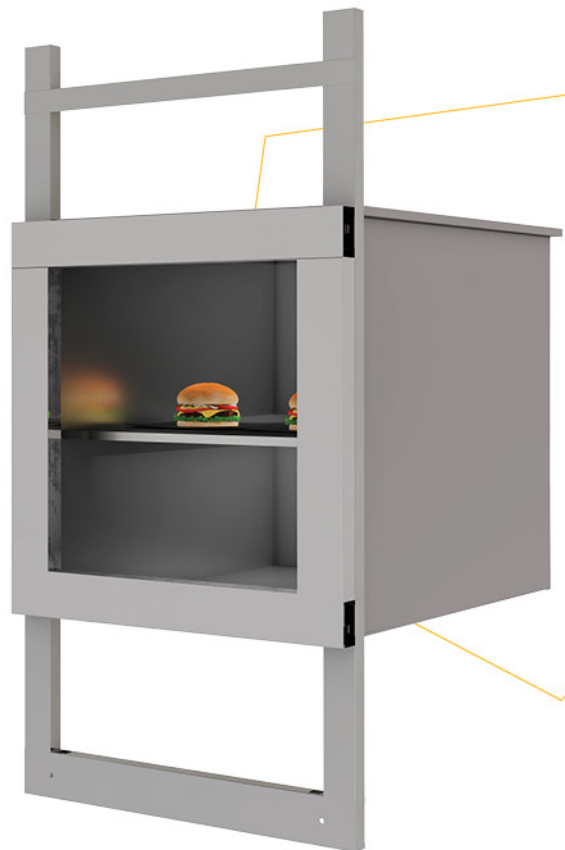

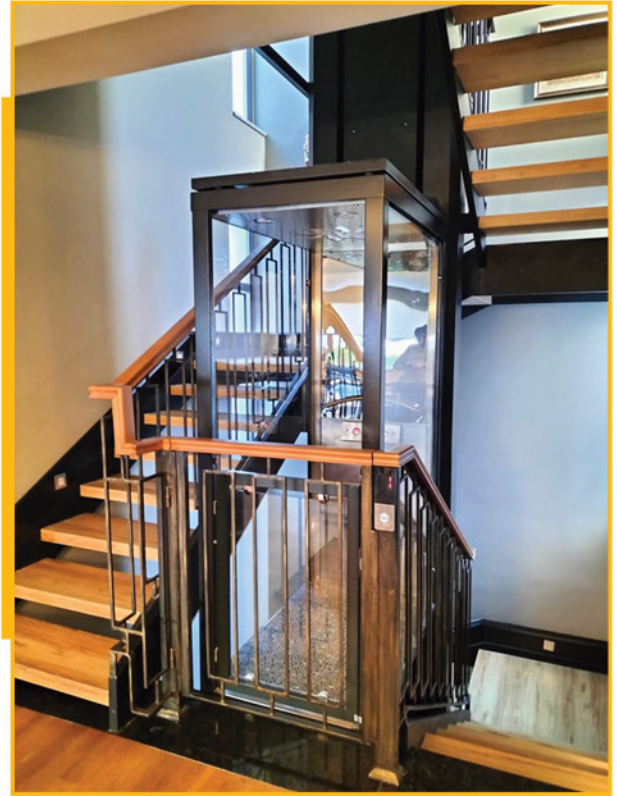

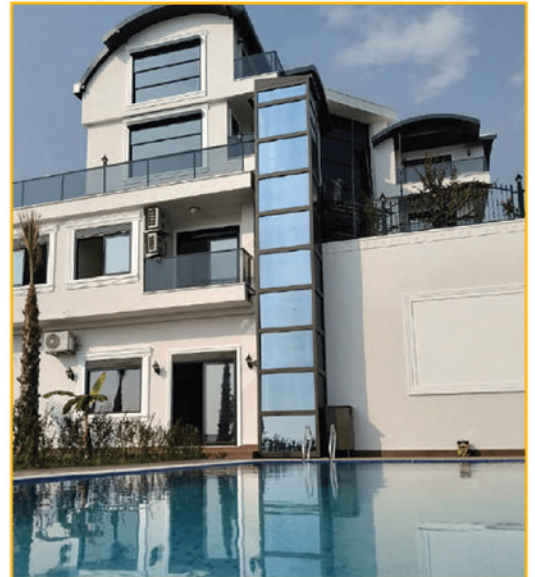

Лифтовая Система
➤ МЫ ЭКСПОРТИМ ПО МИРУ



IG SYSTEMS PROBOTIC PARKING SYS
TECHNOLOGY ESCALATOR MOVING WALKWAYS TOUCHLESS TECHN
DOORS SPARE PARTS ACCESSORIES CABINS DOORS SPARE PARTS ACCESSO

20 летний

опыт работы

SYSTEMS ELEVATOR SYSTEMS PROBOTIC
TECHNOLOGY ESCALATOR MOVING WALKWAYS TOU
ACCESSORIES CABINS DOORS SPARE PARTS

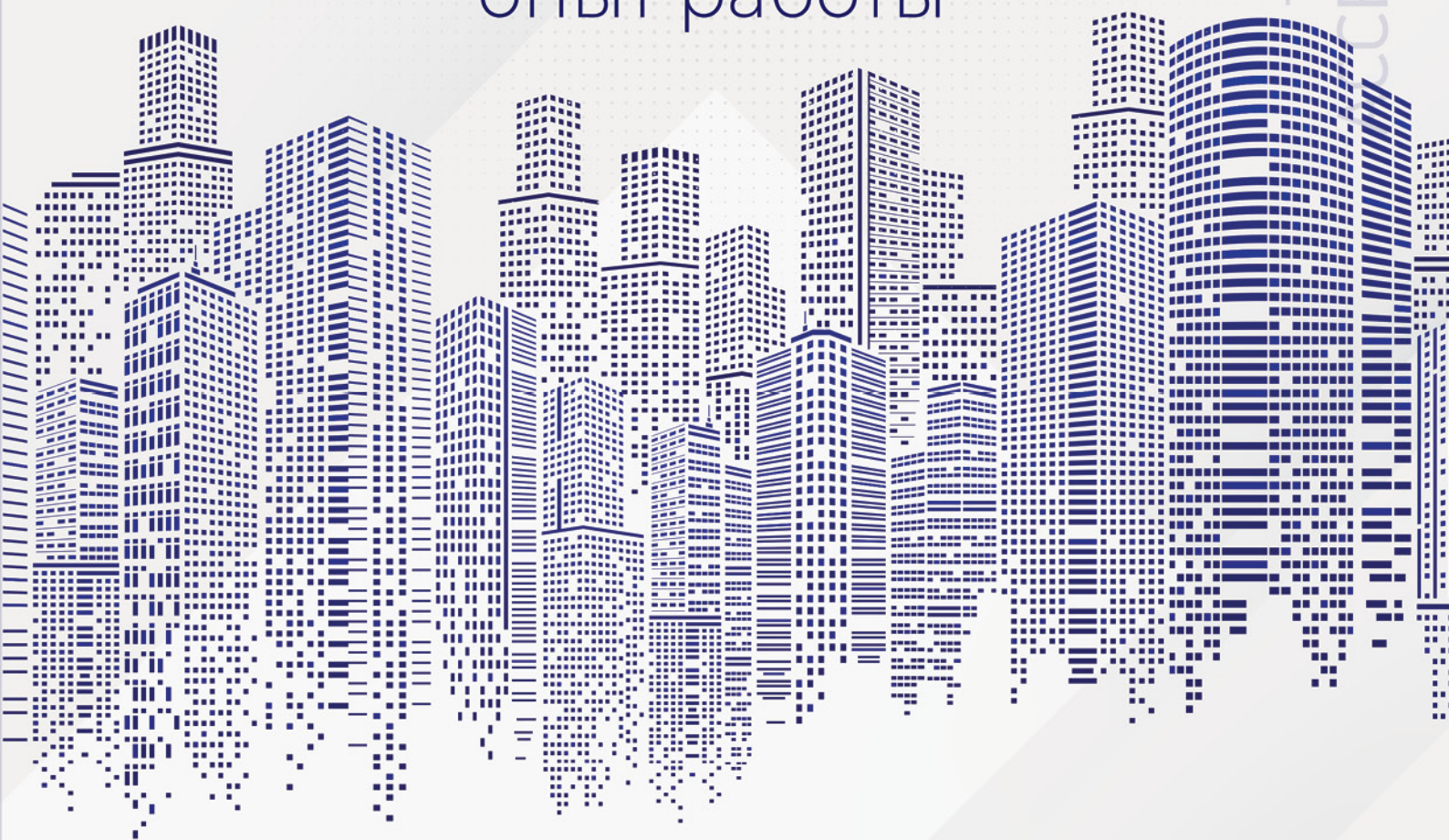

Elevator

ALAMEX

Ascending Together

МЫ ПОДНИМАЕМСЯ
ВМЕСТЕ



ALAMEX ELEVADORES



219 Av. Tlahuac
CDMX CMX 09840 México



+52 55 5532 2739



+52 55 1952 18 57



sales@alam.mx



www.alam.mx



ALAMEX ELEVATOR



Fevzi Çakmak Mah. İmsan Sanayi Sit.
Gülistan Cad. No:40/1 - 42050 Karatay/KONYA



+90 (332)503 15 08



0090 0535 975 68 66



info@alamex.com.tr



www.alamex.com.tr

